



» SOMMAIRE

CLÔTURE EN PANNEAUX

4 à 9

Panneau rigide Filiaclos	6
Panneau rigide Hybride	7
Panneau rigide Filiapros	8
Conseils de pose	9

POTEAUX ET ACCESSOIRES

10 à 17

Poteau à encoches	12
Poteau aluminium à clips	13
Poteau rond	14
Accessoires	15
Aide au choix des poteaux	16

OCCULTATION

18 à 27

Lames Aluminium	20
Lames Composite	22
Lames PVC rigides	24
Lamelles PVC souples	26
Conseils de pose	26

CLÔTURE ALUMINIUM

28 à 37

Lames	30
Poteau et accessoires	31
Kits clôture aluminium	33
Conseils de pose	37

CLÔTURE EN ROULEAUX

38 à 49

Grillage semi-rigide Résidentiel	40
Grillage simple torsion	42
Bordure parisienne	43
Grillage triple torsion	44
Grillage soudé fermette	46
Clôture agricole	48
Conseils de pose	49

PIQUETS ET ACCESSOIRES

50 à 65

Piquet T	52
Jambe de force	53
Barre de tension	54
Aide au choix des accessoires	55
Fil de tension	56
Fil d'attache	58
Tendeur	61
Pinces, Agrafes, Crampillons	62
Système d'étendage	63
Lien 2 boucles	64

PORTAILS ET PORTILLONS

66 à 83

Portail Grillage	68
Portail Barreaudé	70
Portail Aluminium	72
Portillon Standard	74
Portillon Standard XXL	75
Portillon Garden Plus	76
Portillon Occultable	77
Portillon Barreaudé	78
Portillon Aluminium	79
Accessoires	80
Conseils de pose	82

PLV ET PRÉSENTOIRS

84 à 89

Présentoir clôture aluminium	86
Présentoir pour accessoires de clôture	86
Présentoir à mini rouleaux	87
Présentoir à bobinots	89

CONDITIONS GÉNÉRALES DES VENTES

90



CLÔTURE en PANNEAUX

Panneau rigide FILIACLOS
Panneau rigide HYBRIDE
Panneau rigide FILIAPROS



CONSEILS DE POSE

SOMMAIRE 

» Panneau rigide FILIACLOS

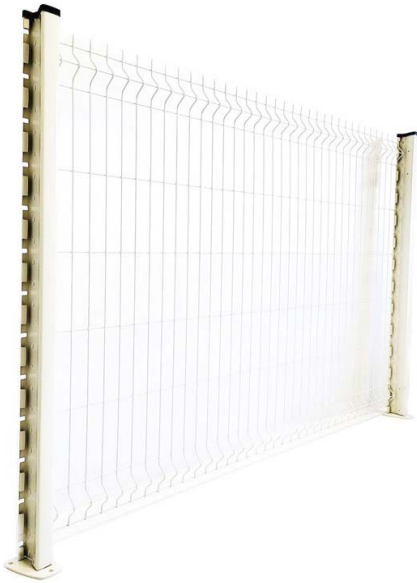

CARACTÉRISTIQUES TECHNIQUES

- ∅ Fil 4 mm
- ↔ Largeur 2 m
- # Maille 200 x 55 mm

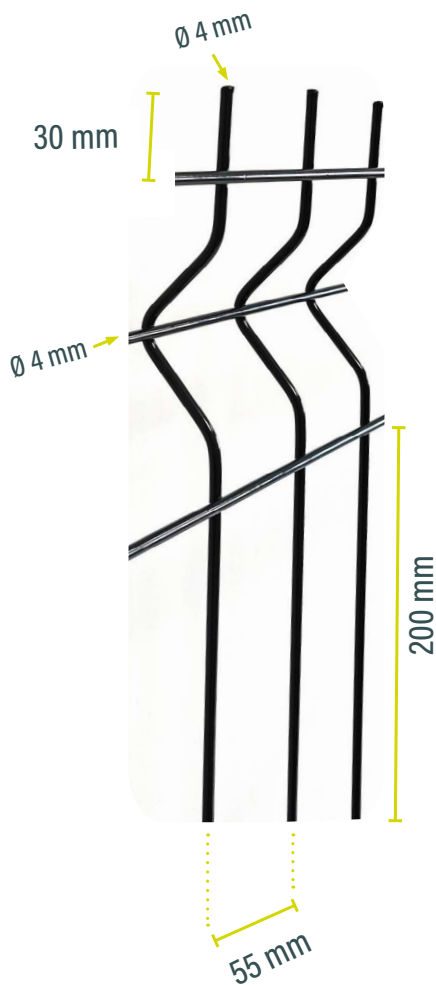

Référence	Code EAN	Couleur	Hauteur (m)	Nb de plis
F8000601	3221888006015	RAL 6005	0,63	2
F8000596	3221888005964		1,03	2
F8000597	3221888005971		1,23	2
F8000598	3221888005988		1,53	3
F8000599	3221888005995		1,73	3
F8000600	3221888006008		1,93	3
F8002594	3221888025948	RAL 7016	0,63	2
F8002596	3221888025962		1,03	2
F8002597	3221888025979		1,23	2
F8002598	3221888025986		1,53	3
F8002599	3221888025993		1,73	3
F8002600	3221888026006		1,93	3
F8001594	3221888015949	RAL 9010	0,63	2
F8001596	3221888015963		1,03	2
F8001597	3221888015970		1,23	2
F8001598	3221888015987		1,53	3
F8001599	3221888015994		1,73	3

» Panneau rigide HYBRIDE

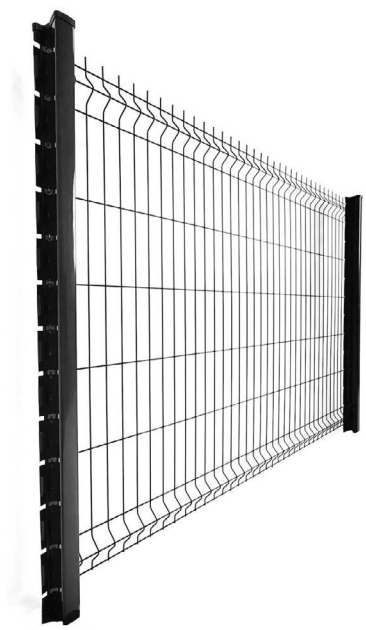

CARACTÉRISTIQUES TECHNIQUES

- ∅ Fil 4 mm vertical / 5 mm horizontal
- ↔ Largeur 2,50 m
- # Maille 200 x 55 mm



Référence	Code EAN	Couleur	Hauteur (m)	Nb de plis
F8007596	3221888075967	RAL 6005	1,03	2
F8007597	3221888075974		1,23	2
F8007598	3221888075981		1,53	3
F8007599	3221888075998		1,73	3
F8007600	3221888076001		1,93	3
F8008596	3221888085966		RAL 7016	1,03
F8008597	3221888085973	1,23		2
F8008598	3221888085980	1,53		3
F8008599	3221888085997	1,73		3
F8008600	3221888086000	1,93		3

» Panneau rigide FILIAPROS

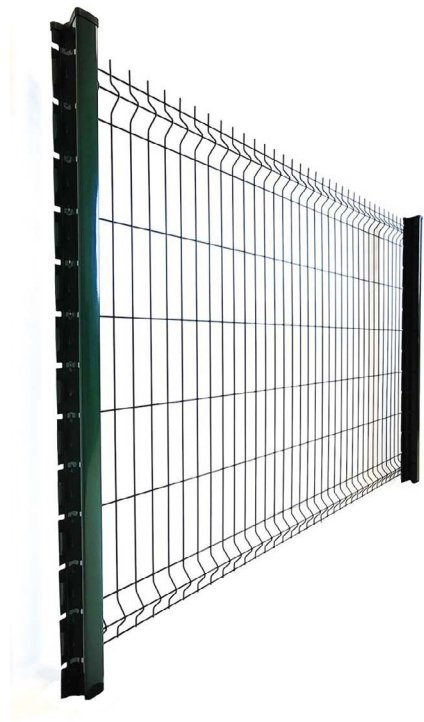

CARACTÉRISTIQUES TECHNIQUES

- ∅ Fil 5 mm
- ↔ Largeur 2,50 m
- # Maille 200 x 55 mm



Référence	Code EAN	Couleur	Hauteur (m)	Nb de plis
F8003596	3221888035961	RAL 6005	1,03	2
F8003597	3221888035978		1,23	2
F8003598	3221888035985		1,53	3
F8003599	3221888035992		1,73	3
F8003600	3221888036005		1,93	3
F8004596	3221888045960		RAL 7016	1,03
F8004597	3221888045977	1,23		2
F8004598	3221888045984	1,53		3
F8004599	3221888045991	1,73		3
F8004600	3221888046004	1,93		3



CONSEILS DE POSE

CLÔTURE RIGIDE

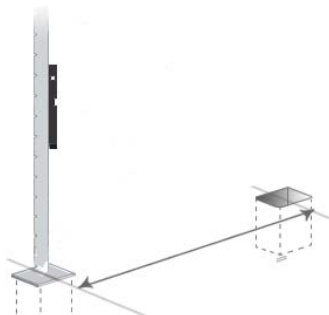

- ✓ Marquer l'emplacement de la clôture au sol
- ✓ Creuser des trous de diamètre 30 cm / profondeur 50 cm pour les poteaux en respectant l'entraxe ci-dessous :

	Panneaux 2 m	Panneaux 2,50 m
Poteaux à encoches	2,05 m	2,55 m
Poteaux à clips	2,05 m	2,55 m
Poteaux ronds	2,08 m	2,58 m

- ✓ Positionner le 1^{er} poteau, vérifier l'aplomb et couler le béton



POTEAUX À ENCOCHES

- ✓ Bloquer le panneau dans les encoches du poteau avec les cales de pose

OU

POTEAUX À CLIPS

- ✓ Poser le capuchon et suspendre à son crochet le panneau
- ✓ Bloquer le panneau dans la gorge du poteau avec les clips de fixation

POTEAUX RONDS

- ✓ Bloquer le panneau dans les colliers de fixation préalablement posés sur le poteau rond

- ✓ Faire de même à l'autre bout du panneau avec le 2^{ème} poteau



- ✓ Contrôler l'aplomb du 2^{ème} poteau

- ✓ Caler et couler le béton

- ✓ Retirer les cales de pose quand le béton a séché



LA POSE DU PREMIER PANNEAU EST TERMINÉE.
RÉPÉTER CES OPÉRATIONS AUTANT QUE NÉCESSAIRE.



POTEAUX et ACCESSOIRES

Poteau à encoches
Poteau aluminium à clips
Poteau rond
Accessoires
Aide au choix des poteaux

SOMMAIRE 

» Poteau à ENCOCHES

- ▶ Poteau compatible avec panneaux rigides Filiaclos / Hybride / Filiapros
- ▶ Acier thermolaqué
- ▶ Inviolable
- ▶ Sans accessoire de fixation



Référence	Code EAN	Couleur	Hauteur (m)
F8000639	3221888006398	RAL 6005	0,67
F8000640	3221888006404		1,07
F8000642	3221888006428		1,27
F8000644	3221888006442		1,57
F8000646	3221888006466		1,87
F8000648	3221888006480		2,07
F8000649	3221888006497		2,27
F8000650	3221888006503		2,47
F8000651	3221888006510		2,67
F8000839	3221888008392	RAL 7016	0,67
F8000840	3221888008408		1,07
F8000842	3221888008422		1,27
F8000844	3221888008446		1,57
F8000846	3221888008460		1,87
F8000848	3221888008484		2,07
F8000849	3221888008491		2,27
F8000850	3221888008507		2,47
F8000851	3221888008514		2,67
F8000739	3221888007395	RAL 9010	0,67
F8000740	3221888007401		1,07
F8000742	3221888007425		1,27
F8000744	3221888007449		1,57
F8000746	3221888007463		1,87
F8000748	3221888007487		2,07
F8000749	3221888007494		2,27
F8000750	3221888007500		2,47

» ACCESSOIRES POUR POTEAU À ENCOCHES

Référence	Code EAN	Désignation	Couleur
F8000652	3221888006527	Platine poteau à encoches	RAL 6005
F8000654	3221888006541	Platine poteau à encoches	RAL 7016
F8000653	3221888006532	Platine poteau à encoches	RAL 9010
F8000955	3221888009559	Cales de pose à l'unité	/
F8000655	3221888006558	Cales de pose - sachet de 10	/





Poteau ALUMINIUM à CLIPS

- ▶ Poteau compatible avec panneaux rigides Filiaclos / Hybride / Filiapros
- ▶ Fixation du panneau au poteau avec des clips
- ▶ Démontable



Référence	Code EAN	Couleur	Hauteur (m)
F7000639	3221887006399	RAL 6005	0,67
F7000640	3221887006405		1,07
F7000642	3221887006429		1,27
F7000644	3221887006443		1,57
F7000646	3221887006467		1,87
F7000648	3221887006481		2,07
F7000649	3221887006498		2,27
F7000650	3221887006504		2,47
F7000651	3221887006511		2,67
F7000839	3221887008393		RAL 7016
F7000840	3221887008409	1,07	
F7000842	3221887008423	1,27	
F7000844	3221887008447	1,57	
F7000846	3221887008461	1,87	
F7000848	3221887008485	2,07	
F7000849	3221887008492	2,27	
F7000850	3221887008508	2,47	
F7000851	3221887008515	2,67	



ACCESSOIRES POUR POTEAU À CLIPS

Référence	Code EAN	Désignation	Couleur
F8000752	3221888007524	Platine Alu pour Poteau à clips - 120 x 100 x 5 mm	RAL 6005
F8000753	3221888007531	Platine Alu pour Poteau à clips - 120 x 100 x 5 mm	RAL 7016
F8008014	3221888080145	Clip pour Poteau Alu - à l'unité	RAL 6005
F8008013	3221888080138	Clip pour Poteau Alu - à l'unité	RAL 7016
F8008012	3221888080121	Capuchon Poteau à Crochet - 66 x 50 mm	RAL 9005
F8000762	3221888007623	Vis 4.8 x 60 mm - Fixation Platine sur Poteau	/
F8000760	3221888007609	Goujon M10 - Fixation Platine	/
F8000761	3221888007616	Capuchon Goujon M10	/
F7200012	3221887200124	Pince de fixation pour clips	/



» Poteau ROND

- ▶ Poteau compatible avec panneaux rigides Filiaclos / Hybride / Filiapros
- ▶ Fixation du panneau au poteau à l'aide de colliers de fixation
- ▶ Ø extérieur 48 mm
- ▶ Conditionnement par 6



Référence	Code EAN	Couleur	Hauteur (m)
F8000635	3221888006350	RAL 6005	0,60
F8000634	3221888006343		1,00
F8000628	3221888006282		1,20
F8000629	3221888006299		1,50
F8000630	3221888006305		1,70
F8000631	3221888006312		1,90
F8000636	3221888006367		2,30
F8000637	3221888006374	2,50	
F8000735	3221888007357	RAL 7016	0,60
F8000734	3221888007340		1,00
F8000728	3221888007289		1,20
F8000729	3221888007296		1,50
F8000730	3221888007302		1,70
F8000731	3221888007319		1,90
F8000736	3221888007364		2,30
F8000737	3221888007371	2,50	
F8001520	3221888015208	RAL 9010	0,60
F8001522	3221888015222		1,00
F8001524	3221888015246		1,20
F8001526	3221888015260		1,50
F8001528	3221888015284		1,70
F8001530	3221888015307		1,90

» ACCESSOIRES POUR POTEAU ROND Ø 48 MM

Référence	Code EAN	Désignation	Couleur
F8000633	3221888006336	Collier de fixation double - Sachet x 6	RAL 6005
F8000733	3221888007333	Collier de fixation double - Sachet x 6	RAL 7016
F8001540	3221888015406	Collier de fixation double - Sachet x 6	RAL 9010
F9000633	3221889006335	Collier de fixation simple - Sachet x 6	RAL 6005
F9000733	3221889007332	Collier de fixation simple - Sachet x 6	RAL 7016
F9001540	3221889015405	Collier de fixation simple - Sachet x 6	RAL 9010
F8000595	3221888005957	Platine poteau rond	RAL 6005
F8002536	3221888025368	Platine poteau rond	RAL 7016
F8001536	3221888015369	Platine poteau rond	RAL 9010



» ACCESSOIRES

» SOUBASSEMENT BETON

- ▶ Compatible avec poteaux à encoches et poteaux aluminium à clips
- ▶ Permet de gérer les dénivelés sur terrains en pente et escarpés
- ▶ Facilite l'entretien des abords de la clôture
- ▶ Peut être partiellement enterré pour éviter le passage des animaux
- ▶ Conditionnement par 18



Référence	Code EAN	Longueur (m)	Hauteur (cm)	Épaisseur (mm)	Poteaux compatibles	Finition couleur
F8000700	3221888007005	2,025	25	35	À encoches	Béton Demi chaperon
F8000710	3221888007104	2,025	50	38		
F8000702	3221888007029	2,525	25	40		
F8000711	3221888007111	2,525	50	40		
F8000712	3221888007128	2	25	35	À clips	
F8000713	3221888007135	2,5	25	40		



» SOUBASSEMENT ALUMINIUM

- ▶ Compatible avec poteaux aluminium à clips
- ▶ Utilisé comme plaque de propreté pour faciliter l'entretien du jardin
- ▶ Plaques superposables pour avoir un soubassement de 50 cm de haut
- ▶ Léger et rapide à installer

Référence	Code EAN	Longueur (m)	Hauteur (cm)	Épaisseur (mm)	Finition couleur
F8000706	3221888007067	2,00	25	1,75	Gris Anodisé
F8000705	3221888007050	2,00	25	1,75	Gris Anthracite
F8000708	3221888007081	2,50	25	1,75	Gris Anodisé
F8000707	3221888007074	2,50	25	1,75	Gris Anthracite



»» FIXATION MURALE

► Permet de fixer directement le panneau rigide sur un mur ou un poteau carré de portillon

Référence	Code EAN	Couleur	Cond.
F8000659	3221888006596	inox	unité
F8000661	3221888006619	RAL 6005	unité
F8000662	3221888006626	RAL 7016	unité
F8000663	3221888006633	RAL 9010	unité
F8000656	3221888006565	inox	Sachet x 3
F8000961	3221888009610	RAL 6005	Sachet x 3
F8000962	3221888009627	RAL 7016	Sachet x 3
F8000963	3221888009634	RAL 9010	Sachet x 3



»» AIDE au CHOIX des poteaux

»» POSE PAR SCELLEMENT

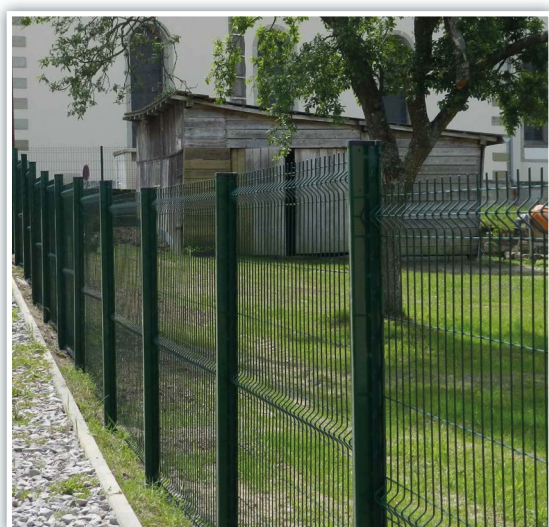

Hauteur panneau (m)	Hauteur poteau (m)	
	Poteau rond	Poteau à encoches / Poteau à clips
0,63	1,00	1,07
1,03	1,20	1,27
1,23	1,50	1,57
1,53	1,90	2,07
1,73	2,30	2,27
1,93	2,50	2,47

» POSE SUR PLATINE

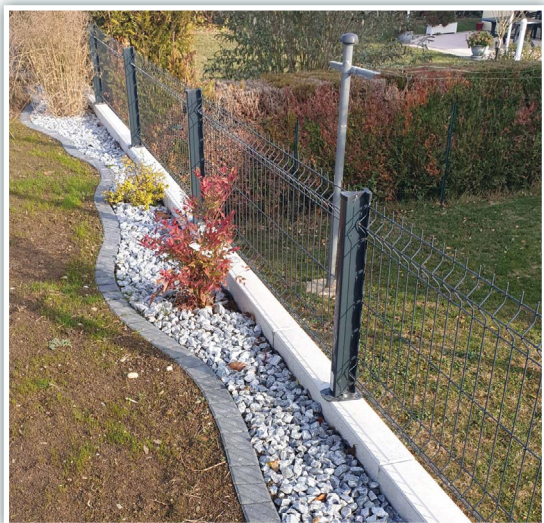

Hauteur panneau (m)	Hauteur poteau (m)	
	Poteau rond	Poteau à encoches / Poteau à clips
0,63	0,60	0,67
1,03	1,00	1,07
1,23	1,20	1,27
1,53	Déconseillé	
1,73		
1,93		

» POSE AVEC SOUBASSEMENT

► Compatible seulement avec poteau à encoches et poteau à clips

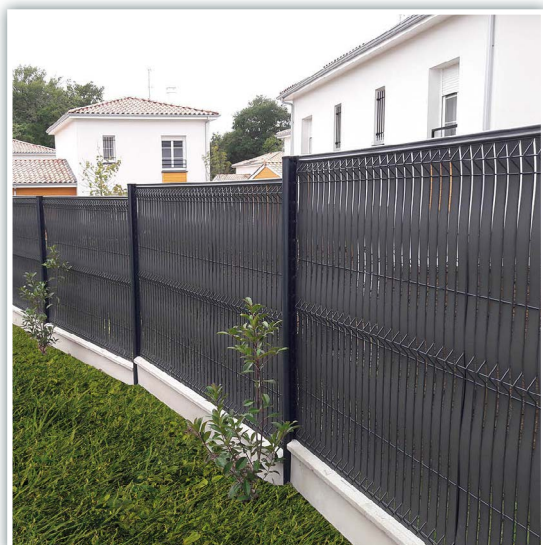

Hauteur panneau (m)	Hauteur poteau (m)	
	Soubassement 25 cm	Soubassement 50 cm
0,63	1,27	1,57
1,03	1,57	1,87
1,23	1,87	2,27
1,53	2,27	2,47
1,73	2,47	2,67
1,93	2,67	X

Ces préconisations s'entendent pour un terrain plat.

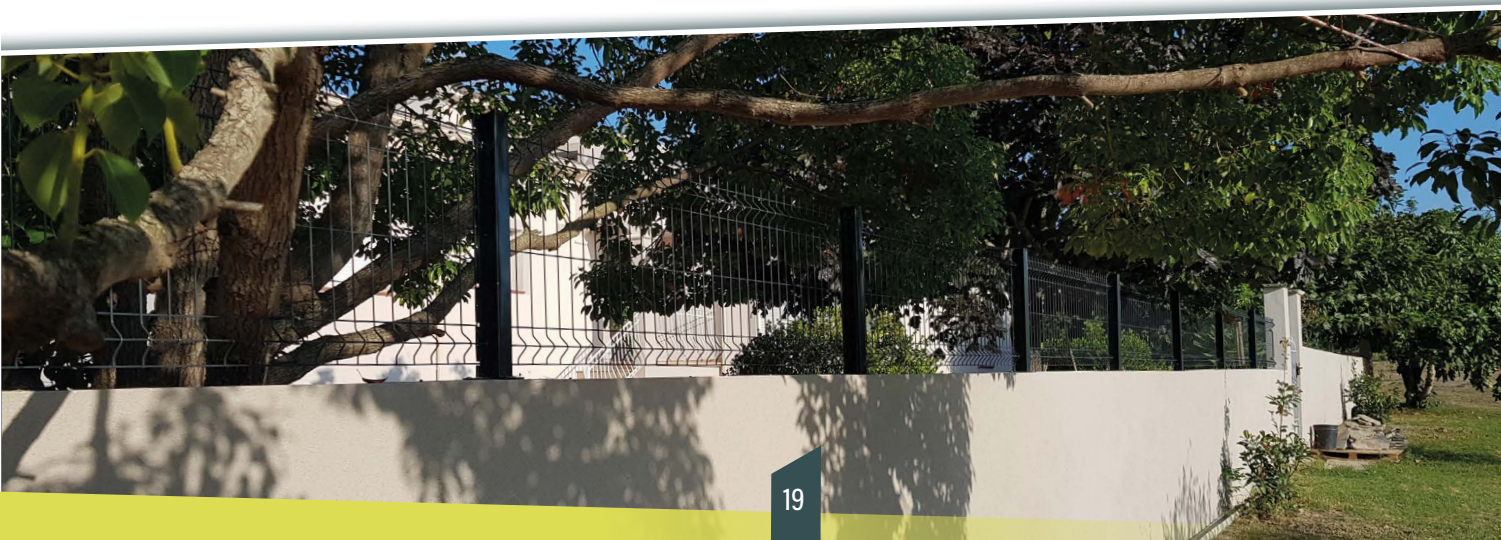



OCCULTATION

Lames aluminium
Lames composite
Lames PVC rigides
Lamelles PVC souples



CONSEILS DE POSE

SOMMAIRE 

» Lames ALUMINIUM

- ▶ Aluminium thermolaqué finition mate
- ▶ Protection anti-corrosion et anti-UV
- ▶ Certifié label Qualicoat
- ▶ Résistant, durable et sans entretien
- ▶ Pose rapide et sans outil ni accessoire
- ▶ Compatible avec la plupart des panneaux du marché



Platine



Titane

» Kits tout inclus, prêts à poser

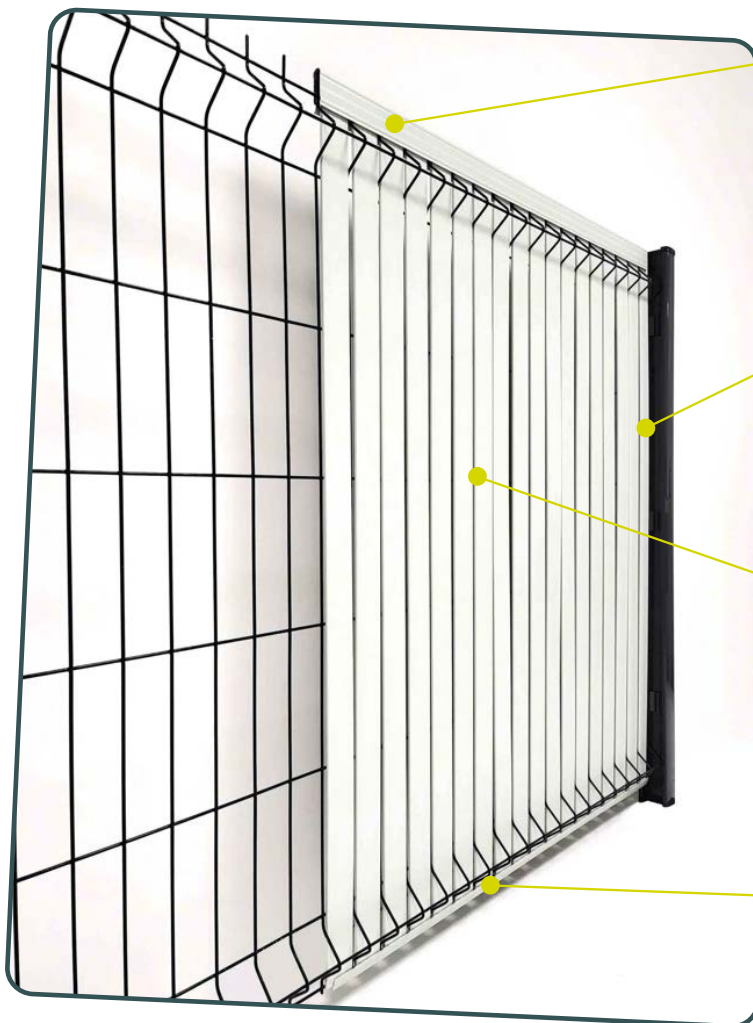

- Lisse de finition supérieure
- ✓ Assure la tenue des lattes
- ✓ Offre une finition esthétique



- Lame de rive 41 mm
- ✓ Première et dernière lame à insérer dans le panneau



- Lames 48 mm
- ✓ Compatibles avec la plupart des panneaux rigides



- Lisse de maintien inférieure
- ✓ Permet le support des lattes
- ✓ Assure un rendu esthétique

» KITS POUR PANNEAUX DE LARGEUR 2 M

► 1 kit permet d'occulter 1 panneau de 2 m

► Chaque kit contient :

34 lames de 48 mm

2 lames de rive de 41 mm

2 lisses de finition

4 lisses de maintien

Référence	Code EAN	Couleur	Hauteur (m)
F9200000	3221889020003	Platine	1,03
F9200001	3221889020010	Platine	1,23
F9200002	3221889020027	Platine	1,53
F9200003	3221889020034	Platine	1,73
F9200004	3221889020041	Platine	1,93
F9210000	3221889210008	Titane	1,03
F9210001	3221889210015	Titane	1,23
F9210002	3221889210022	Titane	1,53
F9210003	3221889210039	Titane	1,73
F9210004	3221889210046	Titane	1,93

» KITS POUR PANNEAUX DE LARGEUR 2,50 M

► 1 kit permet d'occulter 1 panneau de 2,5 m

► Chaque kit contient :

43 lames de 48 mm

2 lames de rive de 41 mm

2 lisses de finition

5 lisses de maintien

Référence	Code EAN	Couleur	Hauteur (m)
F9220000	3221889220007	Platine	1,03
F9220001	3221889220014	Platine	1,23
F9220002	3221889220021	Platine	1,53
F9220003	3221889220038	Platine	1,73
F9220004	3221889220045	Platine	1,93
F9230000	3221889230006	Titane	1,03
F9230001	3221889230013	Titane	1,23
F9230002	3221889230020	Titane	1,53
F9230003	3221889230037	Titane	1,73
F9230004	3221889230044	Titane	1,93

» Lames COMPOSITE

- ▶ Composées de fibres de bois et de plastique recyclés
- ▶ Éléments teintés par mono-extrusion
- ▶ Imputrescibles et résistantes aux UV
- ▶ Efficaces, esthétiques et sans entretien
- ▶ Pose rapide et sans outil ni accessoire
- ▶ Compatibles avec la plupart des panneaux du marché



Galet (RAL 7035)



Ardoise (RAL 7016)



Cèdre

» Kits tout inclus, prêts à poser

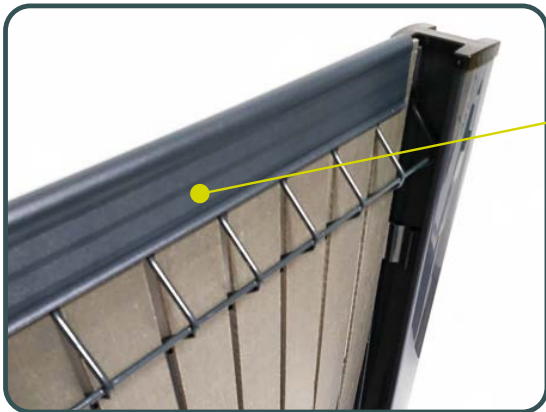

- Lisse de finition supérieure
- ✓ Aluminium thermolaqué
 - ✓ Gris anthracite RAL 7016

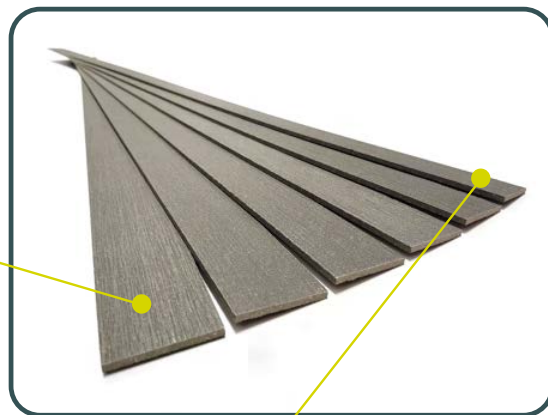

- Lames 48 mm
- ✓ Effet brossé imitation bois
 - ✓ Rendu naturel et chaleureux

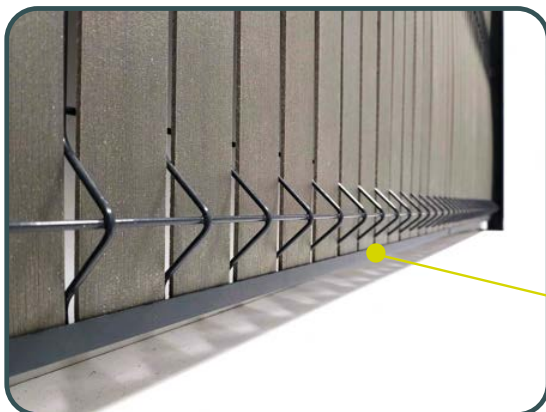

- Lame de rive 41 mm
- ✓ Première et dernière lame à insérer dans le panneau

- Lisse de maintien inférieure
- ✓ Permet le support des lattes
 - ✓ Aluminium thermolaqué RAL 7016

» KITS POUR PANNEAUX DE LARGEUR 2 M

- ▶ 1 kit permet d'occulter 1 panneau de 2 m
- ▶ Chaque kit contient :
 - 36 lames de 48 mm
 - 2 lames de rive de 41 mm
 - 2 lisses de finition
 - 4 lisses de maintien

Référence	Code EAN	Couleur	Hauteur (m)
F9100000	3221889010004	Galet (RAL 7035)	1,03
F9100001	3221889010011	Galet (RAL 7035)	1,23
F9100002	3221889010028	Galet (RAL 7035)	1,53
F9100003	3221889010035	Galet (RAL 7035)	1,73
F9100004	3221889010042	Galet (RAL 7035)	1,93
F9110000	3221889110001	Ardoise (RAL 7016)	1,03
F9110001	3221889110018	Ardoise (RAL 7016)	1,23
F9110002	3221889110025	Ardoise (RAL 7016)	1,53
F9110003	3221889110032	Ardoise (RAL 7016)	1,73
F9110004	3221889110049	Ardoise (RAL 7016)	1,93
F9120000	3221889120000	Cèdre	1,03
F9120001	3221889120017	Cèdre	1,23
F9120002	3221889120024	Cèdre	1,53
F9120003	3221889120031	Cèdre	1,73
F9120004	3221889120048	Cèdre	1,93

» KITS POUR PANNEAUX DE LARGEUR 2,50 M

- ▶ 1 kit permet d'occulter 1 panneau de 2,5 m
- ▶ Chaque kit contient :
 - 45 lames de 48 mm
 - 2 lames de rive de 41 mm
 - 2 lisses de finition
 - 5 lisses de maintien

Référence	Code EAN	Couleur	Hauteur (m)
F9130000	3221889130009	Galet (RAL 7035)	1,03
F9130001	3221889130016	Galet (RAL 7035)	1,23
F9130002	3221889130023	Galet (RAL 7035)	1,53
F9130003	3221889130030	Galet (RAL 7035)	1,73
F9130004	3221889130047	Galet (RAL 7035)	1,93
F9140000	3221889140008	Ardoise (RAL 7016)	1,03
F9140001	3221889140015	Ardoise (RAL 7016)	1,23
F9140002	3221889140022	Ardoise (RAL 7016)	1,53
F9140003	3221889140039	Ardoise (RAL 7016)	1,73
F9140004	3221889140046	Ardoise (RAL 7016)	1,93
F9150000	3221889150007	Cèdre	1,03
F9150001	3221889150014	Cèdre	1,23
F9150002	3221889150021	Cèdre	1,53
F9150003	3221889150038	Cèdre	1,73
F9150004	3221889150045	Cèdre	1,93

» Lames PVC RIGIDES



Gris anthracite (RAL 7016)



Vert (RAL 6005)



Noir (RAL 9005)

» KITS POUR PANNEAUX DE LARGEUR 2 M

► Chaque kit contient 36 lames de 48 mm, 2 lames de rive de 41 mm, 2 lisses de finition, 40 clips de fixation et 4 ou 6 profils de plis de dimensions différentes pour s'adapter à la plupart des panneaux du marché

Référence	Code EAN	Couleur	Hauteur (m)
F9010004	3221889100040	RAL 6005	1,03
F9010000	3221889100002		1,23
F9010001	3221889100019		1,53
F9010002	3221889100026		1,73
F9010003	3221889100033		1,93
F9020004	3221889200047		RAL 7016
F9020000	3221889200009	1,23	
F9020001	3221889200016	1,53	
F9020002	3221889200023	1,73	
F9020003	3221889200030	1,93	
F9070004	3221889700042	RAL 9005	
F9070000	3221889700004		1,23
F9070001	3221889700011		1,53
F9070002	3221889700028		1,73
F9070003	3221889700035		1,93



1 kit permet d'occulter 1 panneau de 2 m

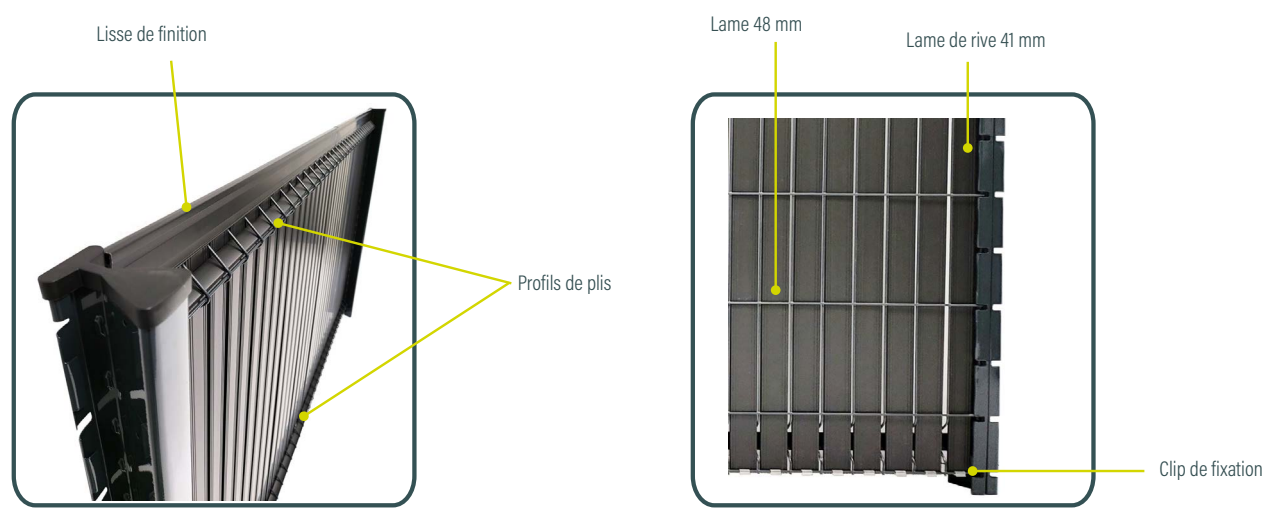

» KITS POUR PANNEAUX DE LARGEUR 2,50 M

► Chaque kit contient 45 lames de 48 mm, 2 lames de rive de 41 mm, 2 lisses de finition, 50 clips de fixation et 4 ou 6 profils de plis de dimensions différentes pour s'adapter à la plupart des panneaux du marché

Référence	Code EAN	Couleur	Hauteur (m)
F9040004	3221889400041	RAL 6005	1,03
F9040000	3221889400003		1,23
F9040001	3221889400010		1,53
F9040002	3221889400027		1,73
F9040003	3221889400034		1,93
F9050004	3221889500048		RAL 7016
F9050000	3221889500000	1,23	
F9050001	3221889500017	1,53	
F9050002	3221889500024	1,73	
F9050003	3221889500031	1,93	
F9060004	3221889600045	RAL 9005	
F9060000	3221889600007		1,23
F9060001	3221889600014		1,53
F9060002	3221889600021		1,73
F9060003	3221889600038		1,93

 1 kit permet d'occulter 1 panneau de 2,50 m

Lamelles PVC SOUPLES

- ▶ Rouleau de 60 m à tresser + 100 Clips de Fixation
- ▶ Simple et rapide de montage avec les clips de fixation
- ▶ Rouleau d'occultation découpable qui s'adapte à toutes les hauteurs de clôture

Référence	Code EAN	Couleur
F9000000	3221889000005	RAL 6005
F9000010	3221889000104	RAL 7016
F9000020	3221889000203	RAL 9010



ACCESSOIRES POUR LAMELLES PVC SOUPLES

- ▶ Clips supplémentaires nécessaires pour la pose d'une occultation sur panneau de moins d'1,23 m de haut

Référence	Code EAN	Désignation	Couleur
F9000001	3221889000012		RAL 6005
F9000011	3221889000111	Sachet de 100 clips supplémentaires	RAL 7016
F9000021	3221889000210		RAL 9010



CONSEILS DE POSE OCCULTATION



LAMELLES PVC SOUPLES

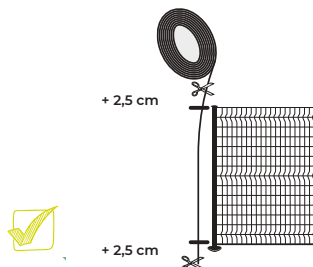

Mesurer la hauteur du panneau rigide, ajouter 5cm et couper le rouleau à cette longueur



Plier une lamelle en bas du panneau et fixer avec un clip côté plié vers l'intérieur du panneau



Tresser la lamelle à travers les mailles en remontant vers le haut du panneau



Une fois en haut du panneau tendre la lamelle, la plier et la fixer avec un clip



Répéter l'opération jusqu'aux extrémités de la même manière afin d'obtenir l'occultation souhaitée



CONSEILS DE POSE OCCULTATION



LAMES ALUMINIUM & COMPOSITE

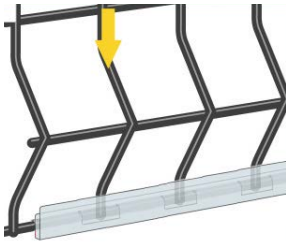

✓ Clipser les lisses inférieures sur le fil bas du panneau



✓ Positionner les lames de rive sur le panneau en les insérant dans les lisses inférieures



✓ Tresser au moins une fois la lame sur un fil horizontal

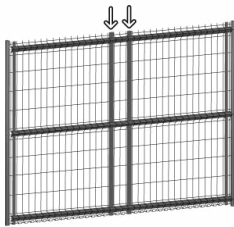

✓ Insérer 2 lames de remplissage en partie centrale du panneau

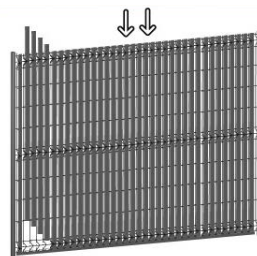

✓ Glisser les autres lames jusqu'au remplissage complet du panneau

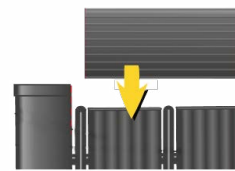

✓ Clipser la lisse de finition en haut du panneau

LAMES PVC RIGIDES

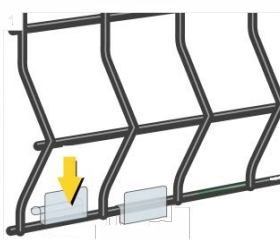

✓ Positionner les clips sur le fil inférieur du panneau

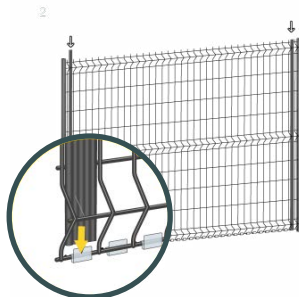

✓ Positionner les lames de rive sur le panneau en les insérant dans les clips



✓ Insérer les profils dans les plis du panneau en les bloquant dans les lames de rive

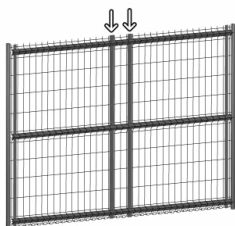

✓ Insérer 2 lames de remplissage en partie centrale du panneau

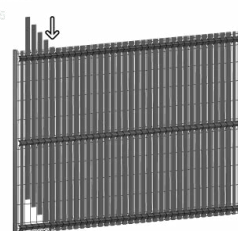

✓ Glisser les autres lames jusqu'au remplissage complet du panneau

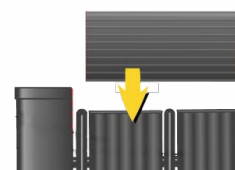

✓ Clipser la lisse de finition en haut du panneau

Attention, tout type d'occultant posé sur une clôture peut potentiellement la fragiliser sous les efforts du vent.

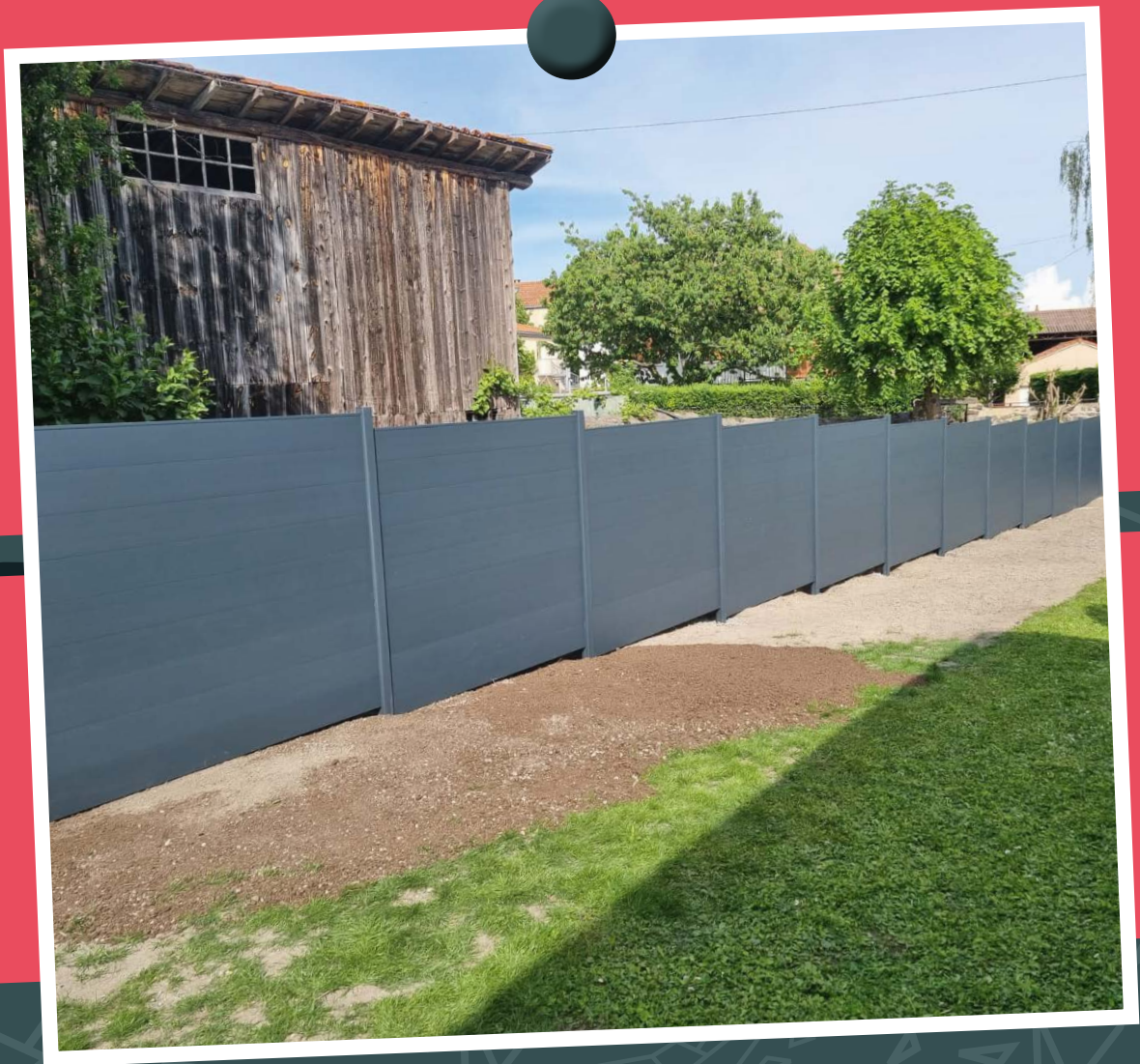

CLÔTURE ALUMINIUM

CLÔTURE
ALUMINIUM

Lames
Poteau et accessoires
Kits clôture aluminium



CONSEILS DE POSE

SOMMAIRE 

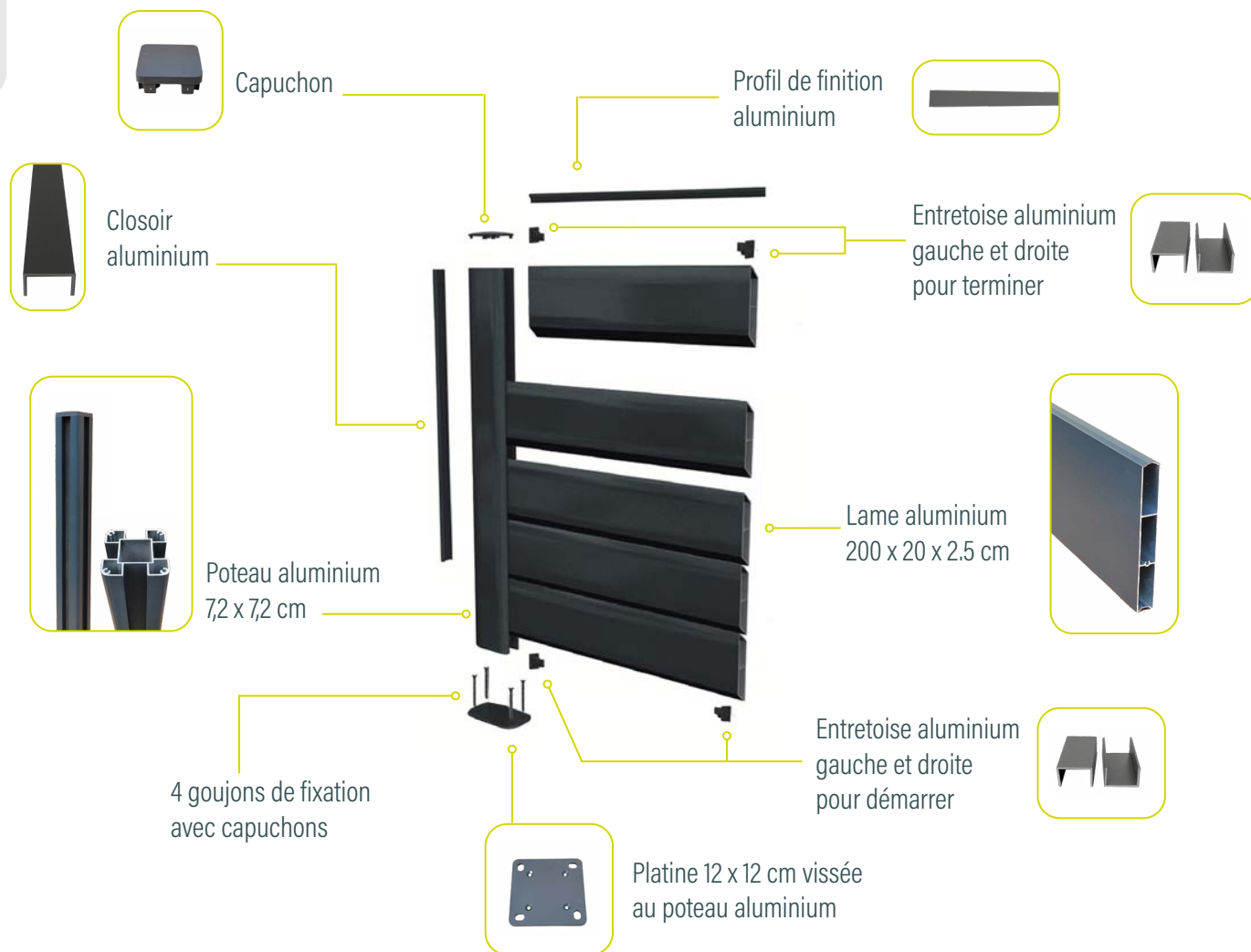

» LAMES

- ▶ Lame de 2 m de long - 20 cm de haut - 2,5 cm d'épaisseur
- ▶ Aluminium thermolaqué respectant les exigences des Labels Qualicoat et Qualimarine
- ▶ Double paroi et épaisseur d'aluminium de 1,6 mm pour une rigidité optimale

Référence	Code EAN	Désignation	Couleur
F600005	3221886000053	Lame Pleine	RAL 7016
F600014	3221886000145	Lame Décorative	RAL 7016
F6000013	3221886000138	Profil de Finition 1,974m - Haut de Clôture	RAL 7016
F6000015	3221886000152	Jonc Alu Inter-lames 1,974m	Gris Anodisé

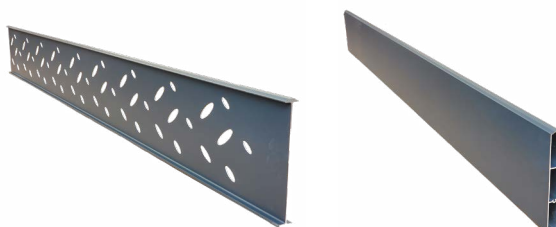

» POTEAU et ACCESSOIRES

» POTEAU 2 ENTRÉES

- ▶ Section de 72 x 45 mm et épaisseur d'aluminium de 1,6 mm pour une grande résistance au vent
- ▶ Poteau aluminium intermédiaire
- ▶ Pose à sceller ou sur platines

Référence	Code EAN	Couleur	Hauteur (m)
F6000021	3221886000213	RAL 7016	0,50
F6000022	3221886000220		0,70
F6000023	3221886000237		0,90
F6000024	3221886000244		1,05
F6000025	3221886000251		1,10
F6000026	3221886000268		1,30
F6000027	3221886000275		1,80
F6000028	3221886000282		2,10
F6000029	3221886000299		2,40
F6000031	3221886000312		2,60



CLÔTURE ALUMINIUM

» POTEAU 4 ENTRÉES

- ▶ Section de 72 x 72 mm et épaisseur d'aluminium de 1,6 mm pour une grande résistance au vent
- ▶ Poteau aluminium Polyvalent: départ, angle et fin
- ▶ Pose à sceller ou sur platines



Référence	Code EAN	Couleur	Hauteur (m)
F6000001	3221886000015	RAL 7016	0,50
F6000002	3221886000022		0,70
F6000003	3221886000039		0,90
F6000039	3221886000398		1,05
F6000004	3221886000046		1,10
F6000040	32218860000404		1,30
F6000041	32218860000411		1,80
F6000042	32218860000428		2,10
F6000100	3221886001005		2,40
F6000043	32218860000435		2,60

»» ACCESSOIRES POUR POTEAU

Référence	Code EAN	Désignation	Couleur
F6000006	3221886000060	Entretoise Finition 45 mm	RAL 7016
F6000007	3221886000077	Entretoise Finition 50 mm	
F6000033	3221886000336	Entretoise intermédiaire 25 mm	
F6000008	3221886000084	Closoir pour poteau de 0,50 m	
F6000009	3221886000091	Closoir pour poteau de 0,70 m	
F6000011	3221886000114	Closoir pour poteau de 0,90 m	
F6000034	3221886000343	Closoir pour poteau de 1,05 m	
F6000012	3221886000121	Closoir pour poteau de 1,10 m	
F6000035	3221886000350	Closoir pour poteau de 1,30 m	
F6000036	3221886000367	Closoir pour poteau de 1 80 m	
F6000037	3221886000374	Closoir pour poteau de 2,10 m	
F6000030	3221886000305	Closoir pour poteau de 2,40 m	
F6000038	3221886000381	Closoir pour poteau de 2,60 m	
F6000017	3221886000176	Capuchon pour poteau 2 entrées	
F6000018	3221886000183	Capuchon pour poteau 4 entrées	

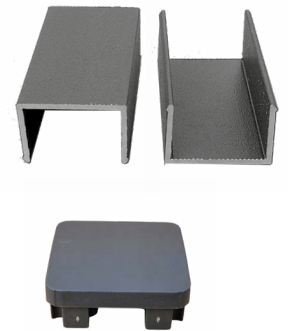

»» ACCESSOIRES POUR CLOTURE ALUMINIUM

Référence	Code EAN	Désignation	Couleur
F6000032	3221886000329	Platine pour poteau 2 entrées	RAL 7016
F6000019	3221886000190	Platine pour poteau 4 entrées	
F8000760	3221888007609	Goujon Fixation Platine M10	/
F8000761	3221888007616	Capuchon Goujon Platine M10	/
F8000762	3221888007623	Vis 4.8 x 60 mm - Fixation Platine sur Poteau	/



» KITS clôture ALUMINIUM

» CLÔTURE PLEINE SUR PLATINES



Longueur (m)	Hauteur (m)				
	0,4	0,6	0,8	1	1,2
2	F6000500	F6000501	F6000502	F6000503	F6000800
4	F6000504	F6000505	F6000506	F6000507	F6000801
6	F6000508	F6000509	F6000510	F6000511	F6000802
8	F6000512	F6000513	F6000514	F6000515	F6000803
10	F6000516	F6000517	F6000518	F6000519	F6000804
12	F6000520	F6000521	F6000522	F6000523	F6000805
14	F6000524	F6000525	F6000526	F6000527	F6000806
16	F6000528	F6000529	F6000530	F6000531	F6000807
18	F6000532	F6000533	F6000534	F6000535	F6000808
20	F6000536	F6000537	F6000538	F6000539	F6000809

» CLÔTURE PLEINE AVEC JONC SUR PLATINES



Longueur (m)	Hauteur (m)				
	0,4	0,6	0,8	1	1,2
2	F6000540	F6000541	F6000542	F6000543	F6000820
4	F6000544	F6000545	F6000546	F6000547	F6000821
6	F6000548	F6000549	F6000550	F6000551	F6000822
8	F6000552	F6000553	F6000554	F6000555	F6000823
10	F6000556	F6000557	F6000558	F6000559	F6000824
12	F6000560	F6000561	F6000562	F6000563	F6000825
14	F6000564	F6000565	F6000566	F6000567	F6000826
16	F6000568	F6000569	F6000570	F6000571	F6000827
18	F6000572	F6000573	F6000574	F6000575	F6000828
20	F6000576	F6000577	F6000578	F6000579	F6000829

**» KITS clôture
ALUMINIUM**

**» CLÔTURE DÉCO
SUR PLATINES**



Longueur (m)	Hauteur (m)				
	0,4	0,6	0,8	1	1,2
2	F6000580	F6000581	F6000582	F6000583	F6000830
4	F6000584	F6000585	F6000586	F6000587	F6000831
6	F6000588	F6000589	F6000590	F6000591	F6000832
8	F6000592	F6000593	F6000594	F6000595	F6000833
10	F6000596	F6000597	F6000598	F6000599	F6000834
12	F6000600	F6000601	F6000602	F6000603	F6000835
14	F6000604	F6000605	F6000606	F6000607	F6000836
16	F6000608	F6000609	F6000610	F6000611	F6000837
18	F6000612	F6000613	F6000614	F6000615	F6000838
20	F6000616	F6000617	F6000618	F6000619	F6000839

**» CLÔTURE DÉCO
AVEC JONC
SUR PLATINES**



Longueur (m)	Hauteur (m)				
	0,4	0,6	0,8	1	1,2
2	F6000620	F6000621	F6000622	F6000623	F6000840
4	F6000624	F6000625	F6000626	F6000627	F6000841
6	F6000628	F6000629	F6000630	F6000631	F6000842
8	F6000632	F6000633	F6000634	F6000635	F6000843
10	F6000636	F6000637	F6000638	F6000639	F6000844
12	F6000640	F6000641	F6000642	F6000643	F6000845
14	F6000644	F6000645	F6000646	F6000647	F6000846
16	F6000648	F6000649	F6000650	F6000651	F6000847
18	F6000652	F6000653	F6000654	F6000655	F6000848
20	F6000656	F6000657	F6000658	F6000659	F6000849

» KITS clôture ALUMINIUM

» CLÔTURE AJOURÉE SUR PLATINES



Longueur (m)	Hauteur (m)			
	0,5	0,7	0,95	1,2
2	F6000660	F6000670	F6000680	F6000850
4	F6000661	F6000671	F6000681	F6000851
6	F6000662	F6000672	F6000682	F6000852
8	F6000663	F6000673	F6000683	F6000853
10	F6000664	F6000674	F6000684	F6000854
12	F6000665	F6000675	F6000685	F6000855
14	F6000666	F6000676	F6000686	F6000856
16	F6000667	F6000677	F6000687	F6000857
18	F6000668	F6000678	F6000688	F6000858
20	F6000669	F6000679	F6000689	F6000859

» CLÔTURE AJOURÉE AVEC LAME DÉCO SUR PLATINES



Longueur (m)	Hauteur (m)			
	0,5	0,7	0,95	1,2
2	F6000690	F6000700	F6000710	F6000860
4	F6000691	F6000701	F6000711	F6000861
6	F6000692	F6000702	F6000712	F6000862
8	F6000693	F6000703	F6000713	F6000863
10	F6000694	F6000704	F6000714	F6000864
12	F6000695	F6000705	F6000715	F6000865
14	F6000696	F6000706	F6000716	F6000866
16	F6000697	F6000707	F6000717	F6000867
18	F6000698	F6000708	F6000718	F6000868
20	F6000699	F6000709	F6000719	F6000869

» KITS clôture ALUMINIUM

» CLÔTURE PLEINE À SCELLER



Longueur (m)	Hauteur (m)			
	1,4	1,6	1,8	2
2	F6000900	F6000905	F6000910	F6000915
4	F6000901	F6000906	F6000911	F6000916
6	F6000902	F6000907	F6000912	F6000917
8	F6000903	F6000908	F6000913	F6000918
10	F6000904	F6000909	F6000914	F6000919

» CLÔTURE PLEINE AVEC JONC À SCELLER



Longueur (m)	Hauteur (m)			
	1,4	1,6	1,8	2
2	F6000920	F6000925	F6000930	F6000935
4	F6000921	F6000926	F6000931	F6000936
6	F6000922	F6000927	F6000932	F6000937
8	F6000923	F6000928	F6000933	F6000938
10	F6000924	F6000929	F6000934	F6000939

» CLÔTURE DÉCO À SCELLER



Longueur (m)	Hauteur (m)			
	1,4	1,6	1,8	2
2	F6000940	F6000945	F6000950	F6000955
4	F6000941	F6000946	F6000951	F6000956
6	F6000942	F6000947	F6000952	F6000957
8	F6000943	F6000948	F6000953	F6000958
10	F6000944	F6000949	F6000954	F6000959



CONSEILS DE POSE

CLÔTURE ALUMINIUM

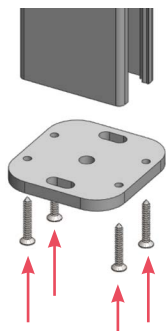

Fixer la platine au poteau avec 4 vis de 4.8 x 60 mm

1

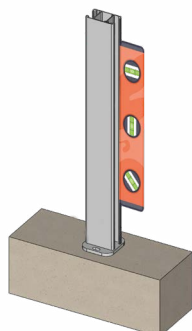

Fixer l'ensemble platine + poteau au sol ou sur un muret à l'aide des goujons M10

2

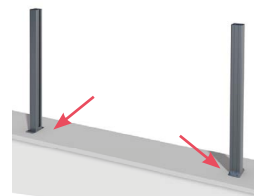

Fixer le 2ème poteau sur platine parfaitement en face du 1^{er} en s'aidant d'une lame selon un entraxe de 2.05 m

3

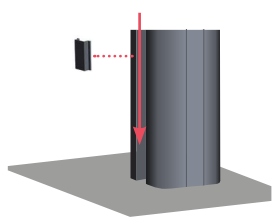

Insérer une entretoise de départ à la base de chaque poteau

4



Insérer une première lame en butée, puis les lames suivantes en fonction de la hauteur de clôture souhaitée

5

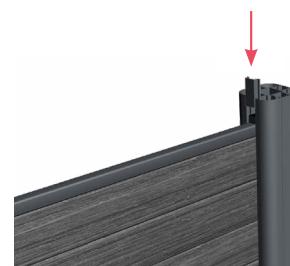

Combler l'espace restant à l'aide d'une entretoise

6



Poser le profil de finition sur la dernière lame

7



Insérer les closoirs dans les gorges du poteau de départ. Pour un poteau intermédiaire, n'insérer les closoirs qu'à la fin de votre clôture

8



Pour finir, insérer les capuchons sur les poteaux

9



Dans le cas d'ajout de modules, revenir à l'étape 3

En option, il est possible de :

- Remplacer une lame pleine par une lame décorative
- Ajouter un jonc aluminium entre 2 lames
- Insérer des entretoises entre chaque lame pour ajourer la clôture

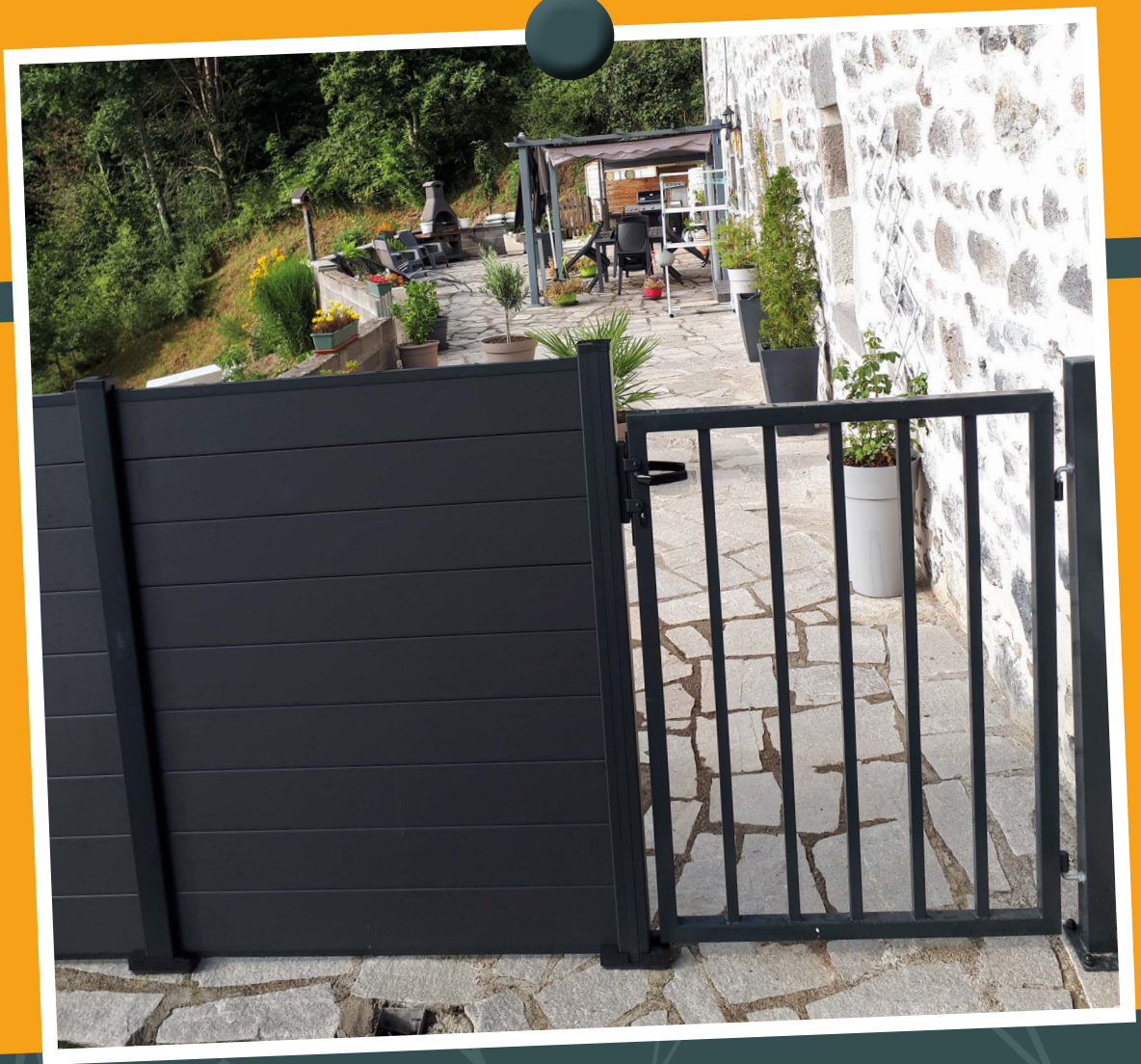

Portails et Portillons

Portail Grillagé
Portail Barreaudé
Portail Aluminium
Portillon Standard
Portillon Standard XXL
Portillon Garden Plus
Portillon Occultable
Portillon Barreaudé
Portillon Aluminium
Accessoires



CONSEILS DE POSE

SOMMAIRE 

» PORTAIL GRILLAGÉ

- ▶ Acier plastifié haute adhérence polyester
- ▶ Poteaux et 2 vantaux de section carrée
- ▶ Double sens d'ouverture (gâche réversible)
- ▶ Quincaillerie incluse (baïonnette, sabot, serrure INOX avec barillet européen, butée, clés, gonds INOX, poignée aluminium)



Gonds Inox



Serrure Inox
avec barillet européen

Maille intérieure
100 x 50 mm

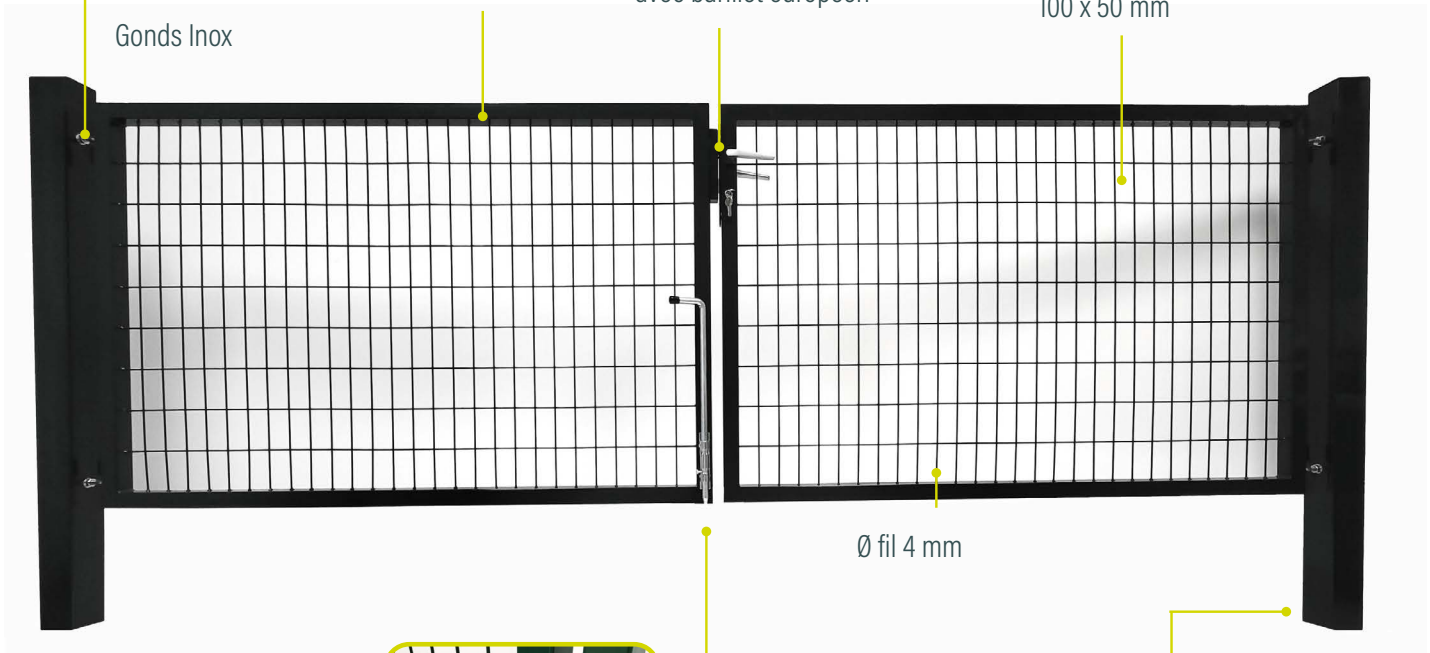

Cadre 40 x 40 mm

Ø fil 4 mm



Baïonnette

Poteaux Carrés
60 x 60 mm (portail 3m)
80 x 80 mm (portail 4m)

» PORTAIL GRILLAGÉ 3 m (2 x 1,50 m)

Référence	Code EAN	Couleur	Hauteur (m)
F8080000	3221888800002	RAL 6005	1
F8080001	3221888800019		1,20
F8080002	3221888800026		1,50
F8080003	3221888800033		1,75
F8080004	3221888800040		2
F8080010	3221888800101	RAL 7016	1
F8080011	3221888800118		1,20
F8080012	3221888800125		1,50
F8080013	3221888800132		1,75
F8080014	3221888800149		2

» PORTAIL GRILLAGÉ 4 m (2 x 2 m)

Référence	Code EAN	Couleur	Hauteur (m)
F8080020	3221888800200	RAL 6005	1
F8080021	3221888800217		1,20
F8080022	3221888800224		1,50
F8080023	3221888800231		1,75
F8080024	3221888800248		2
F8080030	3221888800309	RAL 7016	1
F8080031	3221888800316		1,20
F8080032	3221888800323		1,50
F8080033	3221888800330		1,75
F8080034	3221888800347		2



PORTAIL BARREAUDÉ

- ▶ Acier plastifié haute adhérence polyester
- ▶ Poteaux et 2 vantaux de section carrée
- ▶ Double sens d'ouverture (gâche réversible)

- ▶ Quincaillerie incluse (baïonnette, sabot, serrure INOX avec barillet européen, butée, clés, gonds INOX, poignée aluminium)



Gonds Inox



Serrure Inox
avec barillet européen

Cadre 40 x 40 mm

Barreaux 25 x 25 mm



Poteaux Carrés
80 x 80 mm



Baïonnette



PORTAIL BARREAUDÉ 3 m (2 x 1,50 m)

Référence	Code EAN	Couleur	Hauteur (m)
F8090000	3221888900009	RAL 6005	1
F8090001	3221888900016		1,20
F8090002	3221888900023		1,50
F8090003	3221888900030		1,75
F8090004	3221888900047		2
F8090010	3221888900108	RAL 7016	1
F8090011	3221888900115		1,20
F8090012	3221888900122		1,50
F8090013	3221888900139		1,75
F8090014	3221888900146		2



PORTAIL BARREAUDÉ 4 m (2 x 2 m)

Référence	Code EAN	Couleur	Hauteur (m)
F8090020	3221888900207	RAL 6005	1
F8090021	3221888900214		1,20
F8090022	3221888900221		1,50
F8090023	3221888900238		1,75
F8090024	3221888900245		2
F8090030	3221888900306	RAL 7016	1
F8090031	3221888900313		1,20
F8090032	3221888900320		1,50
F8090033	3221888900337		1,75
F8090034	3221888900344		2

» PORTAIL ALUMINIUM

- ▶ Kit complet prêt à poser
- ▶ Quincaillerie et visserie Inox
- ▶ Résistant, esthétique et sans entretien

- ▶ Aluminium thermolaqué certifié label Qualicoat
- ▶ Protection anti-corrosion 120µm
- ▶ Aluminium épaisseur 1.80mm



Gonds noirs en acier inoxydable et cache-gonds ABS inclus

Traverse haute
Section 80 x 35mm

Lames remplissage
Section 200 x 25mm

Montants verticaux
Section 100 x 50mm

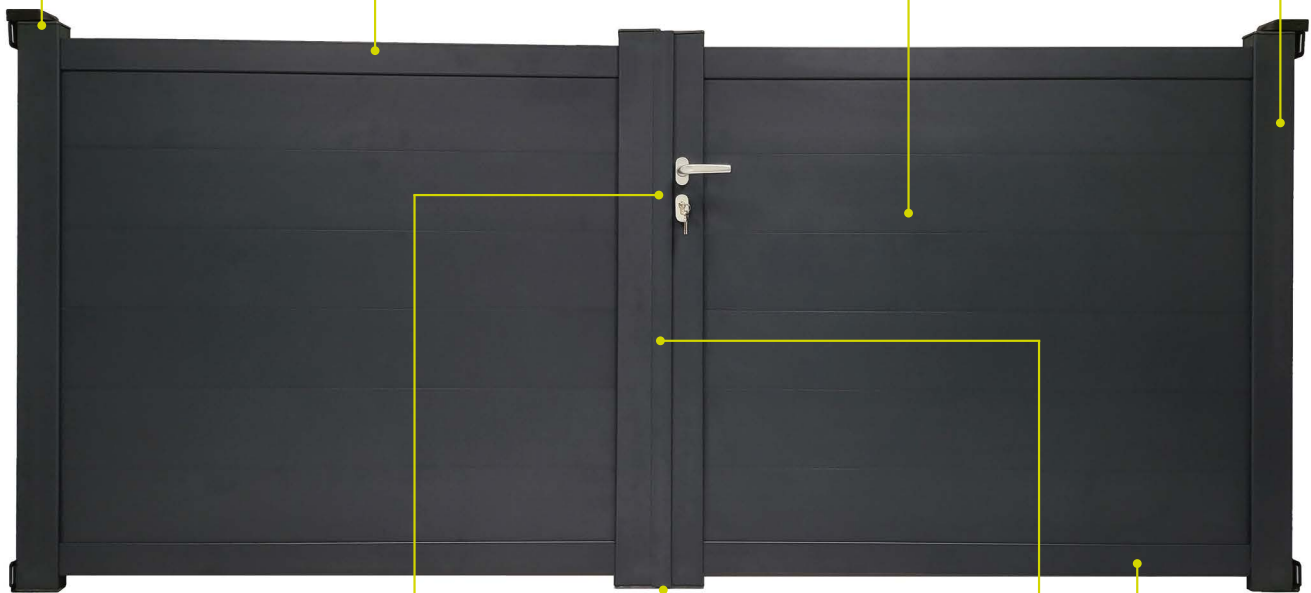

Poignée aluminium anodisé et serrure européenne avec 3 clés incluses



Sabot à visser pour un blocage sécurisé (inclus pour la gamme portail)

Traverse basse
Section 80 x 35mm



Profil de battue en aluminium

SOMMAIRE



Portail Plein



Portail Déco



Portail Plein avec Jonc

» PORTAIL

Référence	Code EAN	Désignation	Largeur (m)	Hauteur (m)
F8100000	3221888010005	Portail Plein	3	1,4
F8100001	3221888010012	Portail Plein		1,6
F8100002	3221888010029	Portail Plein		1,8
F8100010	3221888100102	Portail Déco		1,4
F8100011	3221888100119	Portail Déco		1,6
F8100012	3221888100126	Portail Déco		1,8
F8100023	3221888100232	Portail Plein avec Jonc		1,4
F8100024	3221888100249	Portail Plein avec Jonc		1,6
F8100025	3221888100256	Portail Plein avec Jonc		1,8
F8200010	3221888200109	Portail Plein		4
F8200011	3221888200116	Portail Plein	1,6	
F8200012	3221888200123	Portail Plein	1,8	
F8200020	3221888200208	Portail Déco	1,4	
F8200021	3221888200215	Portail Déco	1,6	
F8200022	3221888200222	Portail Déco	1,8	
F8200033	3221888200338	Portail Plein avec Jonc	1,4	
F8200034	3221888200345	Portail Plein avec Jonc	1,6	
F8200035	3221888200352	Portail Plein avec Jonc	1,8	

» ACCESSOIRES

Référence	Code EAN	Désignation
F8300000	3221888000303	Poteau Portail & Portillon Alu - 150 x 150 mm
F8300001	3221888000310	Insert pour Poteau Alu
F8300010	3221888300106	Platine pour Poteau 150 x 150 mm
F8300011	3221888300113	Vis 6,3 x 60 - Fixation Platine Poteau
F8300002	3221888000327	Capuchon de Poteau 150 x 150 mm



Capuchon

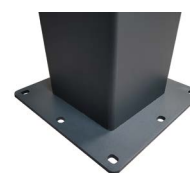

Platine



Poteau

» PORTILLON STANDARD

- ▶ Cadre et poteaux ronds, Quincaillerie en Acier Galvanisé
- ▶ Clés à gorge et Serrure fournies
- ▶ Largeur de passage : 87 cm
- ▶ Largeur hors tout : 1,05 m (réglable +/- 2 cm)

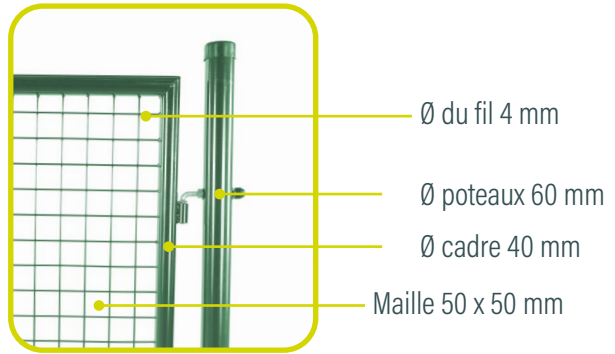

Référence	Code EAN	Couleur	Hauteur porte (m)	Hauteur des poteaux (m)
F8000001	3221888000013	RAL 6005	1	1,50
F8000000	3221888000006		1,20	1,70
F8000002	3221888000020		1,50	2
F8000004	3221888000044		1,75	2,25
F8000005	3221888000051		2	2,50
F8002000	3221888020004	RAL 7016	1	1,50
F8002001	3221888020011		1,20	1,70
F8002002	3221888020028		1,50	2
F8002003	3221888020035		1,75	2,25
F8002004	3221888020042		2	2,50
F8001100	3221888011002	RAL 9010	1	1,50
F8001200	3221888012009		1,20	1,70
F8001500	3221888015000		1,50	2



» PORTILLON STANDARD XXL

- ▶ Cadre et poteaux ronds, Quincaillerie en Acier Galvanisé
- ▶ Clés à gorge et Serrure fournies
- ▶ Largeur de passage : 125 cm
- ▶ Largeur hors tout : 1,43 m (réglable +/- 2 cm)

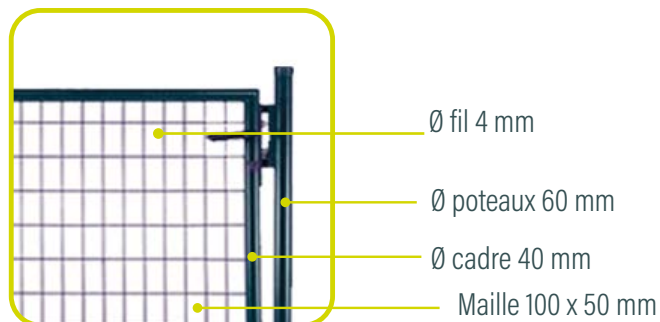

Référence	Code EAN	Couleur	Hauteur porte (m)	Hauteur des poteaux (m)
F8006000	3221888060000	RAL 6005	1	1,50
F8006001	3221888060017		1,20	1,70
F8006002	3221888060024		1,50	2
F8007000	3221888070009	RAL 7016	1	1,50
F8007001	3221888070016		1,20	1,70
F8007002	3221888070023		1,50	2





PORTILLON GARDEN PLUS

- ▶ Cadre et poteaux carrés, Quincaillerie en Inox
- ▶ Clés et Barillet européens fournis
- ▶ Largeur de passage : 87 cm
- ▶ Largeur hors tout : 1,05 m (réglable +/- 2 cm)

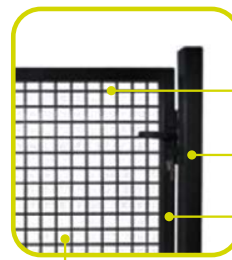

Maille 50 x 50 mm

- Ø fil 4 mm
- Section de poteaux 60 mm
- Section de cadre 40 mm

Référence	Code EAN	Couleur	Hauteur porte (m)	Hauteur des poteaux (m)
F8020000	3221888200000	RAL 6005	1	1,50
F8020001	3221888200017		1,20	1,70
F8020002	3221888200024		1,50	2
F8020003	3221888200031		1,75	2,25
F8020004	3221888200048		2	2,50
F8030000	3221888300007	RAL 7016	1	1,50
F8030001	3221888300014		1,20	1,70
F8030002	3221888300021		1,50	2
F8030003	3221888300038		1,75	2,25
F8030004	3221888300045		2	2,50
F8050000	3221888500001	RAL 9005	1	1,50
F8050001	3221888500018		1,20	1,70
F8050002	3221888500025		1,50	2
F8050003	3221888500032		1,75	2,25
F8050004	3221888500049		2	2,50
F8040000	3221888400004	RAL 9010	1	1,50
F8040001	3221888400011		1,20	1,70
F8040002	3221888400028		1,50	2
F8040003	3221888400035		1,75	2,25
F8040004	3221888400042		2	2,50



» PORTILLON OCCULTABLE

- ▶ Cadre et poteaux carrés, Quincaillerie en Inox
- ▶ Clés et Barillet européens fournis
- ▶ Largeur de passage : 100 cm
- ▶ Largeur hors-tout : 1,18 m (réglable +/- 2 cm)
- ▶ Compatible avec tous les systèmes d'occultation

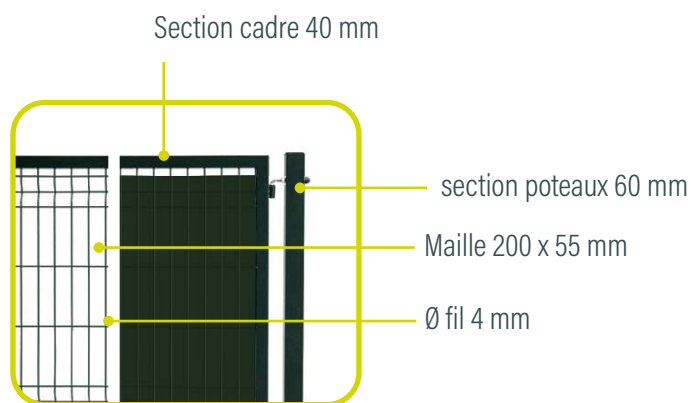

Référence	Code EAN	Couleur	Hauteur porte (m)	Hauteur des poteaux (m)
F8008000	3221888080008	RAL 6005	1,10	1,60
F8008001	3221888080015		1,30	1,80
F8008002	3221888080022		1,60	2,10
F8008003	3221888080039		1,80	2,30
F8008004	3221888080046		2	2,50
F8010000	3221888100003	RAL 7016	1,10	1,60
F8010001	3221888100010		1,30	1,80
F8010002	3221888100027		1,60	2,10
F8010003	3221888100034		1,80	2,30
F8010004	3221888100041		2	2,50



» PORTILLON BARREAUDÉ

- ▶ Cadre et poteaux carrés, Quincaillerie en Acier Galvanisé
- ▶ Clés à gorge et Serrure fournies
- ▶ Largeur de passage : 87 cm
- ▶ Largeur hors tout : 1,05 m (réglable +/- 2 cm)

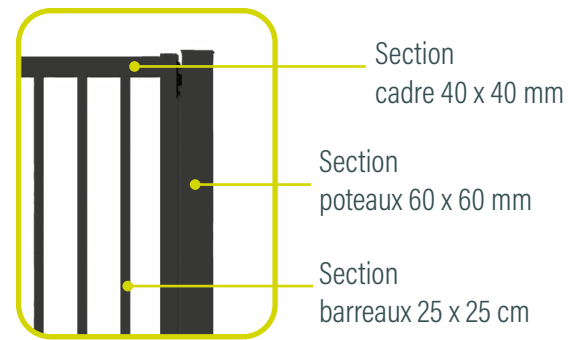

Référence	Code EAN	Couleur	Hauteur porte (m)	Hauteur des poteaux à sceller (m)
F8003000	3221888030003	RAL 6005	1	1,50
F8003001	3221888030010		1,20	1,70
F8003002	3221888030027		1,50	2
F8003003	3221888030034		1,75	2,25
F8003004	3221888030041		2	2,50
F8004000	3221888040002	RAL 7016	1	1,50
F8004001	3221888040019		1,20	1,70
F8004002	3221888040026		1,50	2
F8004003	3221888040033		1,75	2,25
F8004004	3221888040040		2	2,50
F8005000	3221888050001	RAL 9010	1	1,50
F8005001	3221888050018		1,20	1,70
F8005002	3221888050025		1,50	2
F8005003	3221888050032		1,75	2,25
F8005004	3221888050049		2	2,50

SOMMAIRE

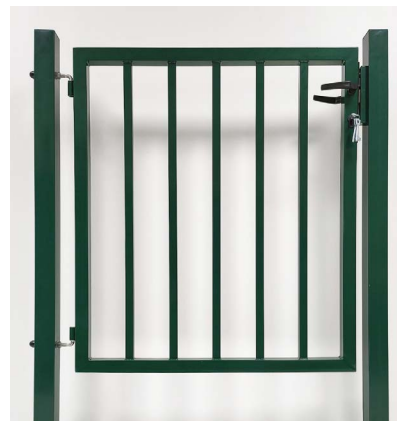

» ACCESSOIRES POUR PORTILLONS

» PLATINES POUR PORTILLONS STANDARD ET STANDARD XXL

- ▶ Platine pour poteaux ronds 60 mm
- ▶ Dimensions de la base : 150 x 100 x 200 mm
- ▶ Diamètre extérieur : 54 mm

Référence	Code EAN	Couleur
F8000755	3221888007555	RAL 6005
F8000756	3221888007562	RAL 7016
F8000757	3221888007579	RAL 9010



» PLATINES POUR PORTILLONS GARDEN +, BARREAUDÉ ET OCCULTABLE

- ▶ Platine pour poteaux carrés 60 x 60 mm
- ▶ Dimensions de la base : 150 x 100 x 200 mm
- ▶ Section : 54 x 54 mm

Référence	Code EAN	Couleur
F8000855	3221888008552	RAL 6005
F8000856	3221888008569	RAL 7016
F8000857	3221888008576	RAL 9010
F8000858	3221888008583	RAL 9005



» COLLIERS DE FIXATION DE DÉPART POUR PANNEAU RIGIDE SUR POTEaux RONDS DE PORTILLONS

- ▶ Colliers de fixation de départ pour panneau rigide sur poteaux ronds de portillons
- ▶ Adapté pour les Portillons STANDARD et STANDARD XXL
- ▶ Sachet de 6 colliers de fixation PVC pour panneau rigide

Référence	Code EAN	Couleur
F9000100	3221889001002	RAL 6005
F9000110	3221889001101	RAL 7016
F9000120	3221889001200	RAL 9010



» FIXATION DE DÉPART POUR PANNEAU RIGIDE SUR POTEaux CARRÉS OU MUR

- ▶ Adapté pour les Portillons GARDEN +, BARREAUDE, OCCULTABLE et tous les portails



Réf.	Code EAN	Couleur	Cond.
F8000659	3221888006596	Inox	Unité
F8000661	3221888006619	RAL 6005	Unité
F8000662	3221888006626	RAL 7016	Unité
F8000663	3221888006633	RAL 9010	Unité
F8000656	3221888006565	Inox	Sachet x3
F8000961	3221888009610	RAL 6005	Sachet x3
F8000962	3221888009627	RAL 7016	Sachet x3
F8000963	3221888009634	RAL 9010	Sachet x3

» PORTILLON ALUMINIUM

» PORTILLON PLEIN - LARGEUR 1 M



Référence	Code EAN	Hauteur (m)
F8060000	3221888000600	1,4
F8060001	3221888000617	1,6
F8060002	3221888000624	1,8

» PORTILLON DÉCO - LARGEUR 1 M



Référence	Code EAN	Hauteur (m)
F8060010	3221888060109	1,4
F8060011	3221888611004	1,6
F8060012	3221888060123	1,8

» PORTILLON ALUMINIUM

» PORTILLON PLEIN AVEC JONC - LARGEUR 1 M



Référence	Code EAN	Hauteur (m)
F8060020	3221888060208	1,4
F8060021	3221888060215	1,6
F8060022	3221888060222	1,8

» ACCESSOIRES POUR PORTILLONS

» POUR PORTILLONS ALUMINIUM

Référence	Code EAN	Désignation
F8300000	3221888000303	Poteau Portail & Portillon Alu - 150 x150 mm
F8300001	3221888000310	Insert pour Poteau Alu
F8300010	3221888300106	Platine pour Poteau 150 x 150 mm
F8300011	3221888300113	Vis 6,3 x 60 - Fixation Platine Poteau
F8300002	3221888000327	Capuchon de Poteau 150 x 150 mm

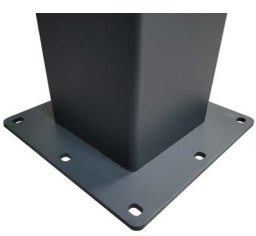



CONSEILS DE POSE

PORTAILS ET PORTILLONS



PORTAILS

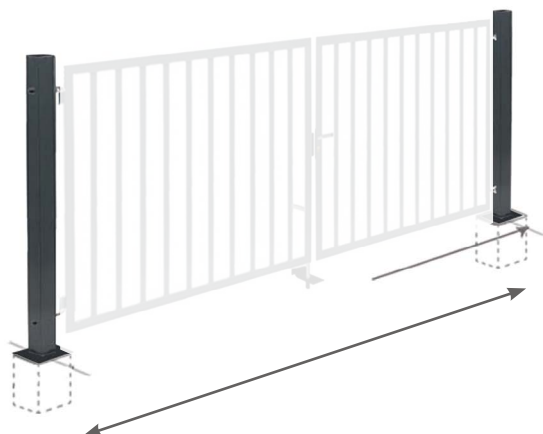

- ✓ Déballer le portail et étaler les pièces au sol
- ✓ Découper les poteaux à la bonne hauteur (pour le portail aluminium)
- ✓ Marquer l'emplacement du portail au sol en respectant l'entraxe ci-dessous
- ✓ Creuser des trous de Ø30 cm / prof. 50 cm pour les poteaux
- ✓ Positionner le 1er poteau, vérifier l'aplomb et couler le béton
- ✓ Faire de même avec le 2ème poteau

	Largeur de Passage (m)	Largeur Hors Tout (m)	Entraxe (m)
Portail Grillagé 3 m	2,94	3,19	3,13
Portail Grillagé 4 m	3,94	4,23	4,15
Portail Barreaudé 3 m	2,97	3,26	3,18
Portail Barreaudé 4 m	3,96	4,25	4,17
Portail Aluminium 3 m	3	3,37	3,22
Portail Aluminium 4 m	4	4,37	4,22

SOMMAIRE



- ✓ Pour les portails aluminium, percer les poteaux selon le schéma ci-contre
- ✓ Installer les gonds
- ✓ Positionner les 2 vantaux entre les deux poteaux
- ✓ Fixer les gonds aux poteaux à l'aide des écrous
- ✓ Fixer les poignées et poser les cache-écrous
- ✓ Fixer la baïonnette au portail et repérer son point de contact au sol
- ✓ Sceller le sabot au sol en conséquence



PORTILLONS



- ✓ Déballer le portillon et étaler les pièces au sol
- ✓ Découper les poteaux à la bonne hauteur (pour le portillon aluminium)
- ✓ Marquer l'emplacement du portillon au sol en respectant l'entraxe ci-dessous
- ✓ Creuser des trous de Ø30 cm / prof. 50 cm pour les poteaux
- ✓ Positionner le 1er poteau, vérifier l'aplomb et couler le béton
- ✓ Faire de même avec le 2ème poteau

	Largeur de Passage (m)	Largeur Hors Tout (m)	Entraxe (m)
Portillon Grillagé Standard	0,87	1,05	0,99
Portillon Grillagé Garden +	0,87	1,05	0,99
Portillon Grillagé XXL	1,25	1,43	1,37
Portillon Grillagé Occultable	1,00	1,21	1,15
Portillon Barreaudé	0,87	1,05	0,99
Portillon Aluminium	1,00	1,37	1,22



Dans le cas d'une pose sur platines :

- ✓ Insérer les platines dans les poteaux préalablement disqués à la hauteur voulue
- ✓ Fixer l'ensemble aux emplacements identifiés en amont à l'aide des goujons



- ✓ Pour les portillons aluminium, percer les poteaux selon le schéma ci-contre
- ✓ Installer les gonds
- ✓ Fixer les gonds aux poteaux à l'aide des écrous
- ✓ Fixer les poignées et poser les cache-écrous



Ces conditions s'appliquent à toutes commandes client sous réserve d'avenants écrits signés par FILIAC, et prévalent sur tout autre document d'achat, sauf accord préalable écrit de FILIAC. Toute commande passée formalise l'accord sans réserve de l'acheteur.

Article 1 - COMMANDE

En sa qualité de professionnel, l'acheteur est responsable de son choix de produits commandés et de leurs adéquations à ses besoins ou à ceux de ses clients, et il lui revient de déterminer seul son besoin en produits (dimensions, côtés, coloris, gammes, etc.)

Toute commande transmise à notre société et validée par un accusé de réception de commande est irrévocable, sauf accord écrit de notre part, cet accord étant de notre libre appréciation. Les commandes devront obligatoirement être transmises par écrit, télécopie ou email. Aucune commande ne sera prise en compte sous une autre forme.

Toute modification de commande devra également être faite par écrit, télécopie ou email. FILIAC se réserve le droit de refuser toute modification de commande. Dans ce cas, la décision fera l'objet d'un écrit et précisera, le cas échéant, les nouveaux délais d'exécution ainsi que les nouveaux tarifs. En cas de modification de commande, le délai d'expédition tiendra compte de la date de la modification. Une commande client n'est définitive qu'après émission d'une confirmation écrite par FILIAC.

Dans le cas de commande d'un montant net HT inférieur au Franco défini avec l'acheteur, FILIAC se réserve le droit de facturer des frais de transport supplémentaires.

Article 2 - EXPÉDITION & LIVRAISON

Les délais d'expédition présents sur les confirmations de commande sont donnés à titre indicatif. Ils sont soumis aux disponibilités des transporteurs, et peuvent varier en cas de forces majeures, telles que grèves, incendie, inondation, épidémie, difficultés d'approvisionnement, sans que cette liste ne soit exhaustive. Les retards de livraison ne peuvent donner lieu à aucune pénalité ou indemnité, ni justifier l'annulation de la commande passée par le client et enregistrée par FILIAC.

Il appartient au client, en cas d'avarie ou de manquant à la livraison, d'effectuer les réserves écrites auprès du transporteur le jour de la livraison, et d'en informer nos services par écrit dans un délai de 48 heures après la livraison.

Les instructions d'expédition doivent être portées par l'acheteur sur chaque commande. Le Franco de port est fixé, sauf accord contraire, en fonction de la gamme de produits. En dehors des cas de Franco de port, le prix du transport varie en fonction de la zone de livraison et de la nature du produit livré.

S'agissant d'une vente Franco de port, toute erreur ou imprécision de l'acheteur dans l'adresse ou les conditions de livraison, le rendra redevable des coûts de la nouvelle livraison ou du changement d'adresse de livraison.

Le fait qu'une livraison soit partielle ne peut entraîner de remise, de pénalité, ni indemnité d'aucune sorte. L'acheteur est tenu d'en régler le prix à hauteur du prix des produits livrés.

Article 3 - CONDITIONS DE RÈGLEMENT

Le délai de règlement est de 45 jours fin de mois ou 60 jours net date de facture, sous réserve d'acceptation de la couverture bancaire par les organismes d'assurance. Le cas échéant, la société FILIAC se réserve le droit de demander le paiement de la commande avant expédition.

En cas d'absence de réponse de la part du client, le délai supplétif sera de 30 jours.

Pénalité pour retard de paiement : taux d'intérêt légal multiplié par 3.

L'acheteur s'engage à ne procéder à aucune déduction sur règlement à moins de l'émission par FILIAC d'un avoir correspondant.

Article 4 - TARIFICATION

Les prix de vente FILIAC sont déterminés sur la base du Tarif de FILIAC en vigueur au jour de l'ARC, en tenant compte des conditions particulières éventuellement accordées à l'acheteur.

Le tarif en vigueur peut être révisé à tout moment, après information préalable à nos clients.

FILIAC se réserve le droit de modifier ses tarifs en cas de nouveaux événements pouvant affecter d'une manière significative la rentabilité de la société. Toute modification tarifaire sera automatiquement applicable à la date indiquée sur le nouveau tarif sauf disposition légale contraire.

Dans cette éventualité, FILIAC fournira les éléments justificatifs ces modifications. Les prix de la commande sont garantis pour la durée de validité de l'offre précisée en son sein et pour le délai de livraison indiqué sur l'AR de commande.

Article 5 - MATÉRIEL DE PRÉSENTATION DE VENTE

Dans le cas de fourniture de matériels d'aide à la vente tels que distributeurs ou présentoirs : ces matériels demeurent la propriété inaliénable de FILIAC jusqu'au règlement intégral de leur valeur selon le tarif en vigueur. Leur usage est exclusivement réservé aux articles FILIAC (loi du 31/12/1964 sur le délit de remplissage).

Article 6 - RECLAMATION

Aucun retour de marchandise ne peut s'effectuer sans accord écrit du service commercial de FILIAC.

L'acheteur devra s'assurer de l'intégrité de la bande de garantie FILIAC lors de la livraison, et de vérifier la marchandise livrée (nature et quantités) sous 48 heures suivant la livraison. En cas d'avarie ou de manquants à la livraison, il appartient au client d'effectuer les réserves écrites auprès du transporteur le jour de la livraison, et d'en informer nos services par écrit dans un délai de 48 heures après la livraison. Aucune réclamation ne sera acceptée passé ce délai.

Les marchandises, même vendues franco de port, voyagent aux risques et périls du destinataire. En cas de réclamation admise, la responsabilité de FILIAC ne peut aller au-delà du remplacement ou de la valeur facturée de la marchandise incriminée. En cas de contestation, le Tribunal de Commerce de Belfort sera seul compétent.

Article 7 - TRANSFERT DE PROPRIÉTÉ

Toutes les marchandises livrées et à livrer restent la propriété exclusive de FILIAC jusqu'à paiement complet de leur prix, même en présence d'un moratoire. Cette clause de réserve de propriété reçoit également application en cas de procédure de sauvegarde, de procédure collective de toute nature (redressement ou liquidation judiciaire, conciliation, etc.).

Tous les frais, quelle qu'en soit la nature, générés par la mise en œuvre de la clause de réserve de propriété sont à la charge exclusive de l'acheteur.

Article 8 - JURIDICTION COMPÉTENTE

Tout litige relatif à la formation ou l'exécution des contrats conclus entre FILIAC et l'acheteur est de la compétence exclusive du Tribunal de Belfort. Le cas échéant, l'acheteur sera redevable de tous les frais engagés par FILIAC, occasionnés par le recouvrement contentieux ou non des sommes dues, y compris les honoraires d'officiers ministériels et autres auxiliaires de justice.

